

KULLANIM VE MONTAJ KILAVUZU

South Carolina Bistro Masa Ayağı, Kenar Masif Tabla



Melamin reçine masaüstü

- DIN 68765'e göre suntalam (her iki tarafı dekor kaplamalı)
- Tabla etrafı 65x20 mm kayın masif ahşap ile çevrilidir
- Uzun metal çubuklarla desteklenerek alt taraftan güçlendirilmiştir
- Gıda ile temasında hijyenik olarak güvenlidir, temizlenmesi kolaydır

Bistro masaları için yüksek kaliteli ayaklı masa çerçevesi SOUTH CAROLINA

- Çelik, toz boyalı veya paslanmaz çelik
- Kare varyant: 2 Kare sütun 80 x 80 mm / Taban plakası: Dikdörtgen 47 x 90 cm
- 2 Masaüstü desteği: 32 x 32 cm
- Bistro çerçeve: 72,0 cm
- Ayaklı masa çerçeve: 108,0 cm
- Aşınmaya ve kaymaya dayanıklı plastik zemin
- 10 mm kadar zemin ayarlama
- Uygun vidalar

Size sunduğumuz seçenekler

- Masaüstü rengi
- Masa tablası kalınlığı
- Masaüstü ölçüsü
- Yükseklik
- Sütun ve taban plakasının rengi

Teknik özellikler



18 mm



75,5 cm



Masaüstü genişliği

50 cm | 60 cm | 70 cm | 80 cm



Masaüstü uzunluğu

120 cm | 130 cm | 140 cm | 150 cm | 160 cm

Dikkat

Lütfen ürünü kullanmadan önce kullanım ve güvenlik talimatlarını dikkatlice okuyun.

Kendinize ve ürüne zarar gelmesini önlemek için dikkat edin.

Ürün amaçlandığı gibi kullanılmazsa maddi ve kişisel zararlara yol açabilir.

Ürünü kullanırken kullanım talimatını saklayın.



Dekor Renkleri

Akça Ağaç	Kayın	Meşe	Venge
Açık Gri	Ceviz	Beyaz	

Çerçeve Renkleri

Siyah	Alüminyum	Paslanmaz Çelik	Mavi
Sarı	Yeşil	Kırmızı	

Parça Listesi

No	Tanım	Adet
1	Taban plakası (8 mm) dikdörtgen 47 x 90 cm	1
2	Kapak plakası (1 mm) dikdörtgen 47 x 90 cm	1
3	Sütunlar kare 80 x 80 Yükseklik: 72,0 cm veya 108,0 cm	2
4	Yükseklik ayar vidaları	4
5	Destek plakası 25 x 25 cm	2
6	M8 vidalar	8

Nr. 1

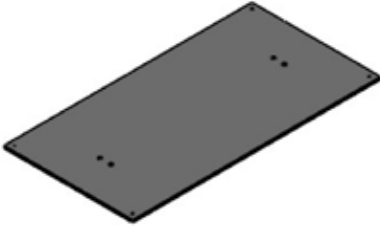

Nr. 2

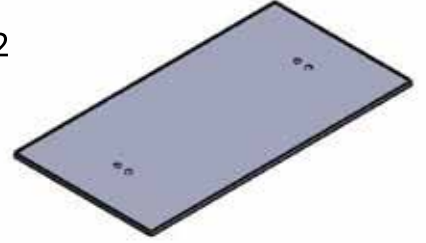

Nr. 3

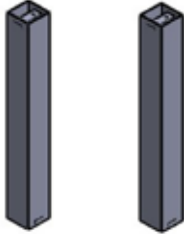

Nr. 4

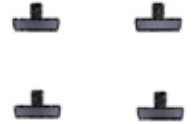

Nr. 5

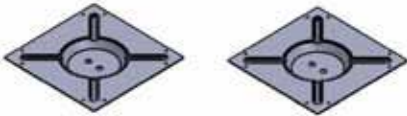

Nr. 6



Kolon Montaj Talimatları

1. Ambalajı ve koruyucu filmi çıkarın.
2. Taban plakasını (1) çizilmeye karşı dayanıklı, temiz ve düz bir yüzey üzerine yerleştiriniz.
3. Yükseklik ayar vidalarını (4) bunun için öngörülen dişlere vidalayın. Taban plakasını, yükseklik ayar vidalarına dayanacak şekilde çevirin.
4. Kapak plakasını (2) taban plakasına yerleştirin.
5. Sütunları (3) taban plakasına deliklerine denk gelecek şekilde yerleştirin ve birlikte verilen vidalardan (6) 2 tanesini alttan kullanarak vidalayın.
6. Destek plakasını (5) uygun deliklerle kolonların üzerine yerleştirin ve destek plakasını birlikte verilen vidaları (6) kullanarak monte edin.

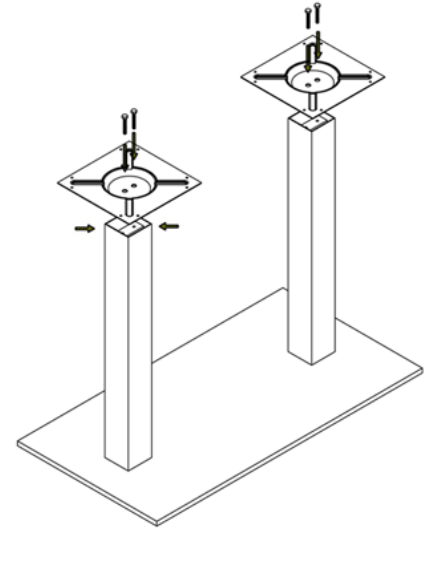
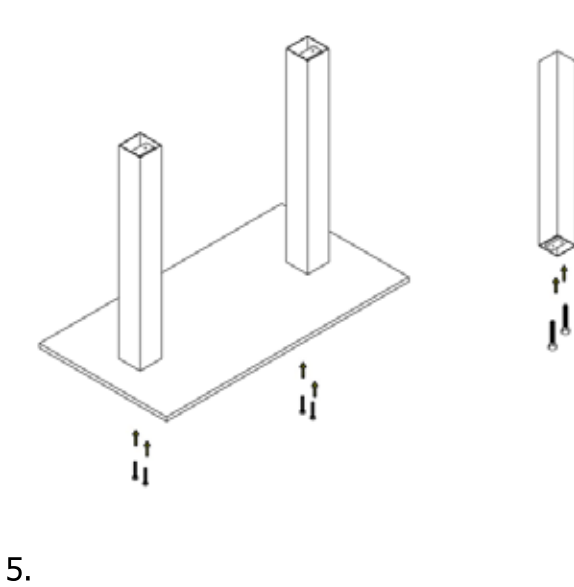
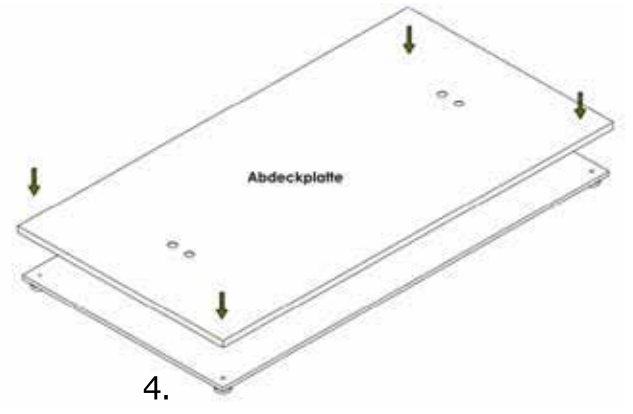
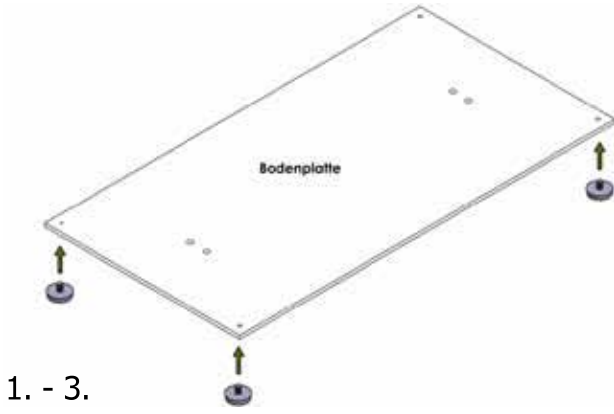

Önemli talimatlar:

Kullanım kapsamı:

- Sütun çerçevesi üstü kapalı iç ve dış mekanlarda kullanıma uygundur.
- Çerçeve rengi paslanmaz çelik, üstü açık olmayan dış mekanlar için de uygundur.
- Ürün kaymaz bir yüzey üzerinde durmalıdır. Tümsekler yükseklik ayar vidaları yardımı ile telafi edilebilir.
- Lütfen bu çerçeve için izin verilen plaka boyutuna dikkat edin.

Bakım talimatları:

Masa tablası:

- Hafif kirlenme durumunda, plakayı bir toz bezi ile silin.
- Ağır kirlenme durumunda nemli bir bezle (muhtemelen yumuşak bir temizlik maddesiyle) silin. Kuru bir bezle ovun.
- Aşındırıcı veya sert temizlik maddeleri kullanmayın!
- Küçük lekeler silgi ile çıkarılabilir.

Çerçeve:

- Hafif kirlenmelerde çerçeveyi toz bezi ile siliniz.
- Ağır kirlenme durumunda nemli bir bezle (muhtemelen yumuşak bir temizlik maddesiyle) silin. Kuru bir bezle ovun.
- Aşındırıcı veya sert temizlik maddeleri kullanmayın!

Güvenlik talimatı:

Çocukları ambalaj malzemelerinden uzak tutun. Yutma ve boğulma riski vardır!

Geri dönüşüm:

Ambalaj malzemeleri ve kullanılmayan mobilyalar bölgesel geri dönüşüm merkezine teslim edilebilir.