

KULLANIM VE MONTAJ KILAVUZU

South Carolina Bistro Masa Ayağı, Suntalam Tabla



Melamin reçine masaüstü

- DIN 68765'e göre suntalam (her iki tarafı dekor kaplamalı)
- 2 mm ABS kenar ile yapıştırılmış
- Levha kalınlığı: 18 mm
- Gıda ile temasında hijyenik olarak güvenlidir, temizlenmesi kolaydır

Bistro masaları için yüksek kaliteli ayaklı masa çerçevesi SOUTH CAROLINA

- Çelik, toz boyalı veya paslanmaz çelik
- Kare varyant: 2 Kare sütun 80 x 80 mm / Taban plakası: Dikdörtgen 47 x 90 cm
- 2 Masaüstü desteği: 32 x 32 cm
- Bistro çerçeve: 72,0 cm
- Ayaklı masa çerçeve: 108,0 cm
- Aşınmaya ve kaymaya dayanıklı plastik zemin
- 10 mm kadar zemin ayarlama
- Uygun vidalar



Size sunduğumuz seçenekler

- Masaüstü rengi
- Masa tablası kalınlığı
- Masaüstü ölçüsü
- Yükseklik
- Sütun ve taban plakasının rengi

Teknik özellikler



18 mm
25 mm
30 mm

75,5 cm
76,1 cm
76,6 cm

47,86 ile
52,46 kg



Masaüstü genişliği

50 cm | 60 cm | 70 cm | 80 cm



Masaüstü uzunluğu

120 cm | 130 cm | 140 cm | 150 cm | 160 cm

Dekor Renkleri

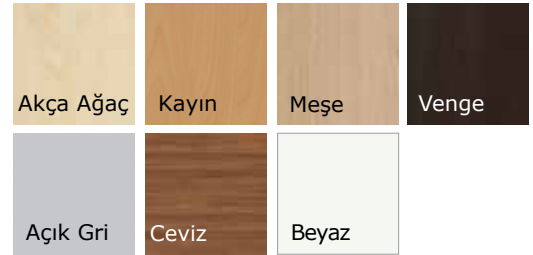

Çerçeve Renkleri



Dikkat

Lütfen ürünü kullanmadan önce kullanım ve güvenlik talimatlarını dikkatlice okuyun.

Kendinize ve ürüne zarar gelmesini önlemek için dikkat edin.

Ürün amaçlandığı gibi kullanılmazsa maddi ve kişisel zararlara yol açabilir.

Ürünü kullanırken kullanım talimatını saklayın.

Sayfa 1/4

South Carolina Bistro Masa için Kurulum ve Bakım Talimatları

Tischkönig Türkiye

Topçular Mahallesi, Aspendos Bulvarı No:119/B Antalya / Muratpaşa / Türkiye
info@tischkoenig.com.tr | Tel: +90 (242) 290 18 73 | WhatsApp+90 (501) 360 12 11

Olacaksa en iyisi olsun!

www.tischkoenig.com.tr

Parça Listesi

No	Tanım	Adet
1	Taban plakası (8 mm) dikdörtgen 47 x 90 cm	1
2	Kapak plakası (1 mm) dikdörtgen 47 x 90 cm	1
3	Sütunlar kare 80 x 80 Yükseklik: 72,0 cm veya 108,0 cm	2
4	Yükseklik ayar vidaları	4
5	Destek plakası 25 x 25 cm	2
6	M8 vidalar	8

Nr. 1

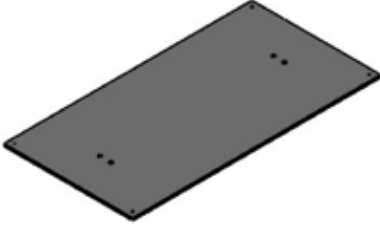

Nr. 2

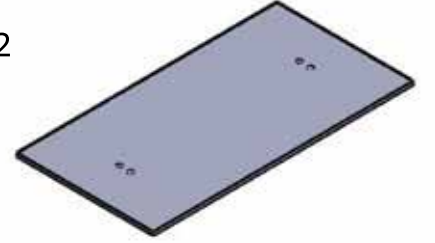

Nr. 3

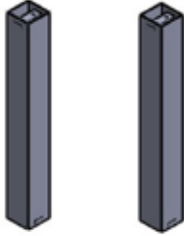

Nr. 4

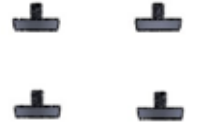

Nr. 5

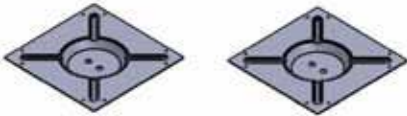

Nr. 6



Kolon Montaj Talimatları

1. Ambalajı ve koruyucu filmi çıkarın.
2. Taban plakasını (1) çizilmeye karşı dayanıklı, temiz ve d z bir y zey  zerine yerleřtiriniz.
3. Y kseklik ayar vidalarını (4) bunun iin  ng r len diřlere vidalayın. Taban plakasını, y kseklik ayar vidalarına dayanacak řekilde evirin.
4. Kapak plakasını (2) taban plakasına yerleřtirin.
5. S tunları (3) taban plakasına deliklerine denk gelecek řekilde yerleřtirin ve birlikte verilen vidalardan (6) 2 tanesini alttan kullanarak vidalayın.
6. Destek plakasını (5) uygun deliklerle kolonların  zerine yerleřtirin ve destek plakasını birlikte verilen vidaları (6) kullanarak monte edin.

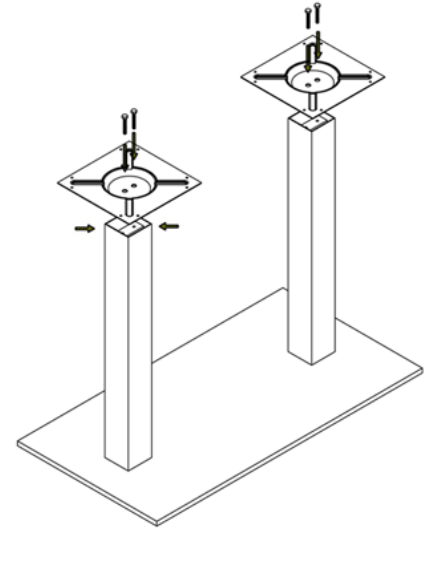
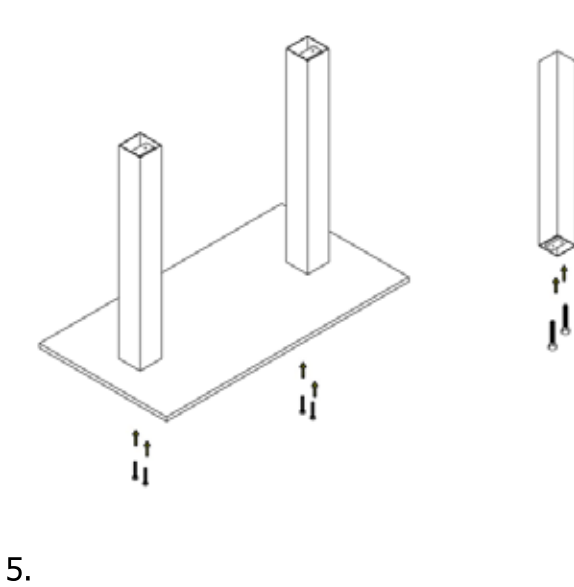
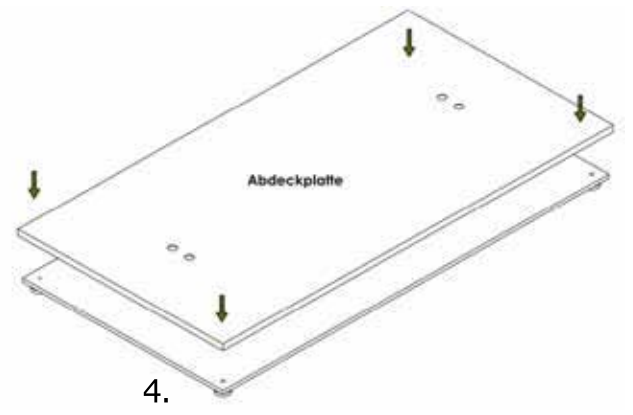
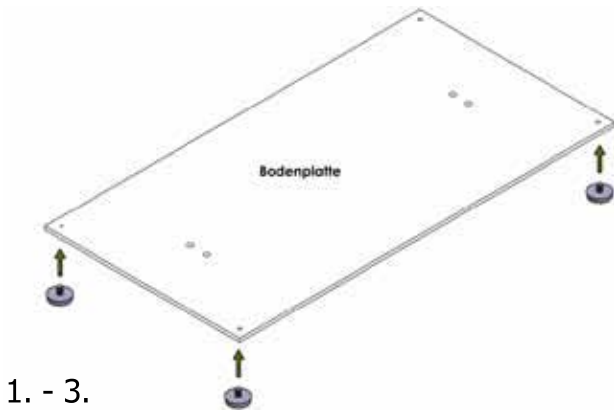

 nemli talimatlar:

Kullanım kapsamı:

- S tun erevesi  st  kapalı i ve dıř mekanlarda kullanıma uygundur.
- ereve rengi paslanmaz elik,  st  aık olmayan dıř mekanlar iin de uygundur.
-  r n kaymaz bir y zey  zerinde durmalıdır. T msekler y kseklik ayar vidaları yardımı ile telafi edilebilir.
- L tfen bu ereve iin izin verilen plaka boyutuna dikkat edin.

Bakım talimatları:

Masa tablası:

- Hafif kirlenme durumunda, plakayı bir toz bezi ile silin.
- Aır kirlenme durumunda nemli bir bezle (muhtemelen yumuřak bir temizlik maddesiyle) silin. Kuru bir bezle ovun.
- Ařındırıcı veya sert temizlik maddeleri kullanmayın!
- K  k lekeler silgi ile ıkarılabilir.

ereve:

- Hafif kirlenmelerde ereyi toz bezi ile siliniz.
- Aır kirlenme durumunda nemli bir bezle (muhtemelen yumuřak bir temizlik maddesiyle) silin. Kuru bir bezle ovun.
- Ařındırıcı veya sert temizlik maddeleri kullanmayın!

G venlik talimatı:

ocukları ambalaj malzemelerinden uzak tutun. Yutma ve boulma riski vardır!

Geri d n ř m:

Ambalaj malzemeleri ve kullanılmayan mobilyalar b lgesel geri d n ř m merkezine teslim edilebilir.